

# ノンタッチ体温計

## 「手首をかざして温度測定」 「手をかざして安心消毒」

自動検温と手消毒がこれ一つで、しかも非接触で安心・安全に行えます。マスクをしたままでもわずか0.5秒で温度測定し、非接触型ソープディスペンサーで消毒も可能。感染症対策にしっかり取り組んでいるという企業姿勢のPRにも効果的です。



温度測定  
システム



非接触型  
手指消毒

温度測定、消毒が非接触で、  
これ1台でできるオールインワンスタンド！

# 端末詳細

## ウイルス対策を もっと気軽に。もっと身近に



体温正常・入場 OK



体温異常・入場 NG

測定結果が 37.5°C 以上だと、  
"H1" が表示され、同時にブザー音でお知らせします。



置くだけ簡単設置  
工事など一切不要です  
置くだけで設置が完了し  
ます



消毒も非接触

手をかざすだけで  
消毒液を手指に噴霧します。



非接触での  
自動計測

マスク・メガネをしたま  
までも、計測・顔認証が  
可能です。



無人検知で  
人件費の削減

手首をかざすだけで測定  
が可能のため、従業員様  
の負担や感染リスクを軽  
減できます。

温度測定時、端末画面上に測定温度が表示され、  
かつ音声アラートでもお知らせいたします。

温度以上の場合は  
約10秒間の音声アラートが鳴り続けます。



## ブランディング効果

一般的な「表示板付きスタンド」と比較すると、訴求に使える看板面積の差は一目瞭然。パッと目を惹くビジュアルで消毒促進に繋がるだけでなく、ブランディングの効果も抜群です。



## 音声&アラート機能

温度測定時、端末画面上に測定温度が表示され、かつ音声アラートでもお知らせいたします。温度以上の場合は約10秒間の音声アラートが鳴り続けます。

## 使用用途・シーンに合わせて高さの調節が可能



アジャスター機能付きのため、140～180cmの範囲で高さ調節が可能。  
(目安：身長 110cm～180cm程度)  
お子様や車いすの方にも嬉しい設計で、テーマパーク等のレジャー施設や学校、福祉施設でもご活用頂けます。

## 仕様詳細

温度測定	
温度範囲	0°C ~ 50°C
温度時間	0.5秒
精度	±0.2°C
測定距離	5~10cm
環境温度	10°C ~ 40°C      推奨温度: 15°C ~ 35°C
赤外線測定範囲	0°C~50°C
非接触温度測定器 本体	
タイプ	デジタルディスプレイ
寸法	170×115×140mm
電源	4.2~5V DC
重量	350g
設置方法	フック、または両面粘着 ブラケット固定

## 詳細

### 端末概要

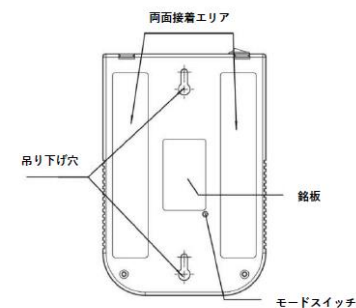
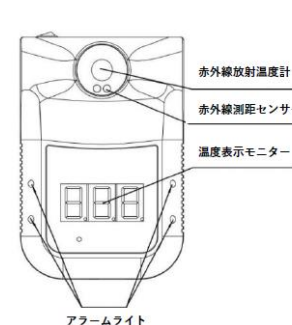
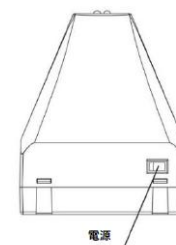
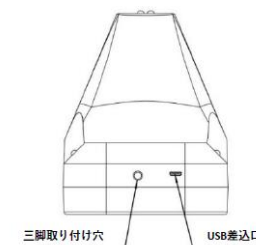

# 詳細

## ■ 概要・寸法

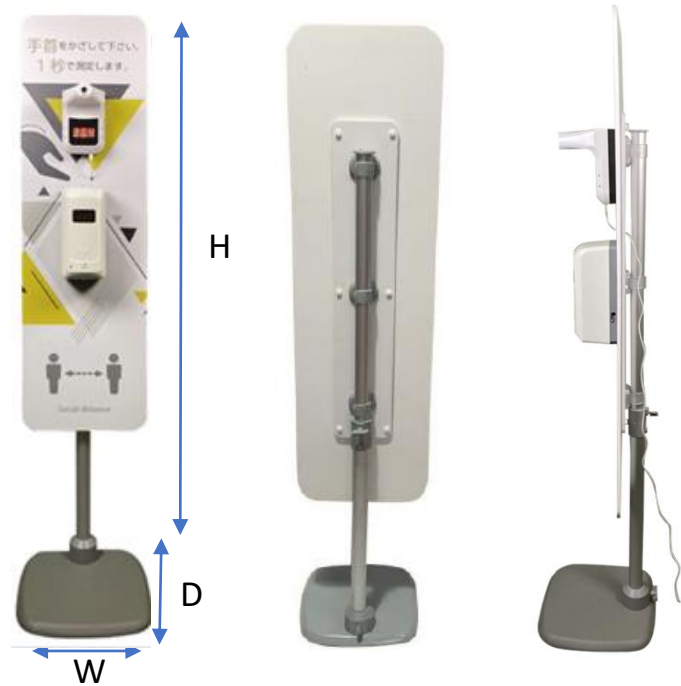

サイズ	W350×D350×H1400~1800mm
ベース寸法	W350×D350mm
重量	バナースタンド：4.3 kg スマートチェッカー端末：0.35kg
材質	本体：アルミ、スチール 出力：CPパネル/t7mm

## ■ タンク詳細

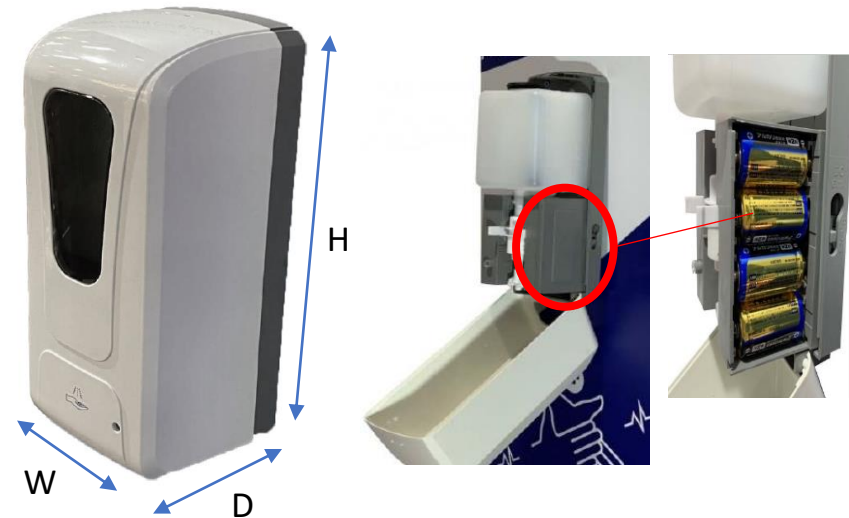

サイズ	W130×D115×h270mm
重量	0.76kg ※電池・消毒液抜き
電源	単二電池 4本
水タンク容量	1リットル 使用回数：約1000回（単2電池×4個） ※電池、消毒液は付属致しません。



# 測定フロー

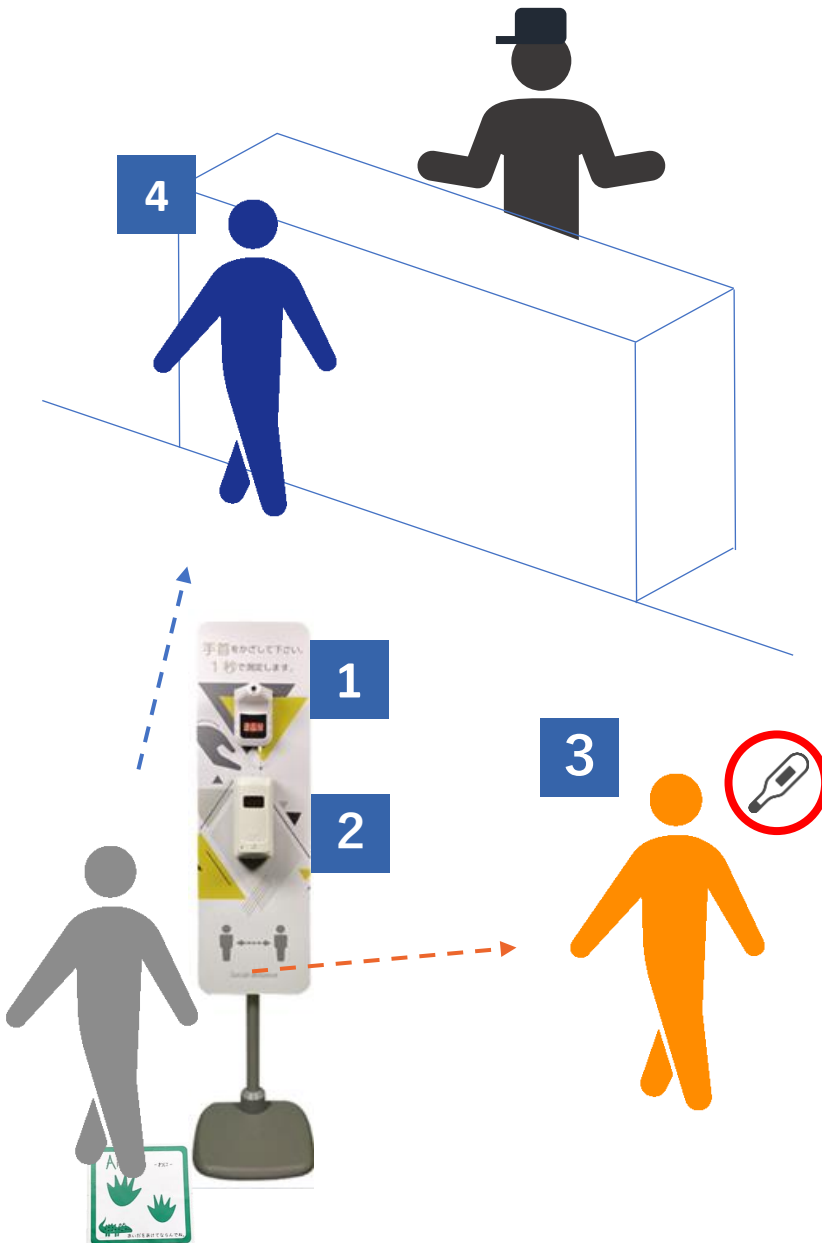

- 1 ノンタッチ体温計・消毒スタンドに手首を近づけて0.5秒で温度を測定します。

ソーシャルディスタンスの床シールを併用して誘導員いらすの計測を！



- 2 測定後、正常温度であれば手指の消毒を行います。

- 3 測定温度以上の場合は、医療機器用体温計を用いて再検温いただきます。

- 4 問題なければそのままご来店いただけます。

お客様が安心してご利用でき、かつ測定に対する人件費も不要！